

令和4年度
会長杯争奪 秋季卓球リーグ戦

期日 令和4年9月4日(日)
会場 富士川体育館
主催・主管 富士市卓球協会

----- 大会役員 -----

顧問	三枝 稔	渡井 壽久	川久保正行	
会長	酒井 秀次			
副会長	黒下 繁			
審判長	清水 敏朗			
運営委員	秋山 雅彦	島田 賢一	川久保礼子	佐藤 雅之
	桐部 暁久	平松 秀章	山賀 康文	加藤 仁章
	吉田 有輝	松本 康平	長尾 紀	

男子1部 予選 リーグ

1,2 コート

①2-3 ②1-3 ③1-2

Aブロック		A1	A2	A3	勝率	勝敗	順位
A1	R E G A L A		3	3	2.00	2 - 0	1
A2	ジ ヤ ト コ A	1		1	0.33	0 - 2	3
A3	T S 理 球	2	3		1.25	1 - 1	2

3~6 コート

①1-4 ②2-3 ③1-3 ④2-4 ⑤1-2 ⑥3-4

Bブロック		B1	B2	B3	B4	勝率	勝敗	順位
B1	L I N Q A		1	3	3	1.40	2 - 1	2
B2	ウ ン ザ ウ ン ザ	3		3	3	1.80	3 - 0	1
B3	桜 花	2	2		3	0.88	1 - 2	3
B4	A K L O	0	2	2		0.44	0 - 3	4

男子1部 決勝トーナメント

REGAL A

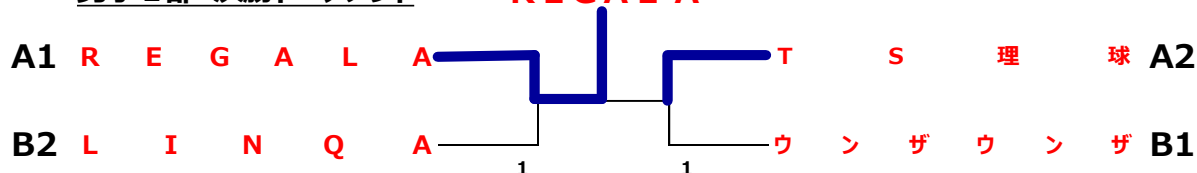

男子1部 下位リーグ

6 コート

①2-3 ②1-3 ③1-2

Aブロック		A3	B3	B4	勝率	勝敗	順位
A3	ジ ヤ ト コ A		0	1	0.17	0 - 2	3
B3	桜 花	3		3	3.00	2 - 0	1
B4	A K L O	3	2		1.25	1 - 1	2

男子2部 予選 リーグ

7~10 コート

①1-4 ②2-3 ③1-3 ④2-4 ⑤1-2 ⑥3-4

Aブロック		A1	A2	A3	A4	勝率	勝敗	順位
A1	L I N Q B		3	3	3	#DIV/0!	3 - 0	1
A2	富 士 宮 東 高	0		3	3	#DIV/0!	2 - 1	2
A3	ジョイフル卓球クラブ A	0	0		1	0.11	0 - 3	4
A4	富 士 東 高 校 B	0	2	3		0.71	1 - 2	3

11~14 コート

①1-4 ②2-3 ③1-3 ④2-4 ⑤1-2 ⑥3-4

Bブロック		B1	B2	B3	B4	勝率	勝敗	順位
B1	Z e r o - O n e		3	3	3	2.25	3 - 0	1
B2	さ く や 卓 愛	2		3	3	2.00	2 - 1	2
B3	富 士 見 高 校	0	1		1	0.22	0 - 3	4
B4	富 士 東 高 校 A	2	2	3		1.00	1 - 2	3

男子2部 決勝トーナメント

Zero-One

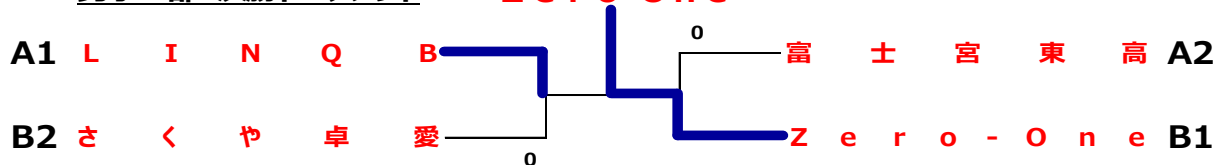

男子2部 下位トーナメント

富士東高校 A

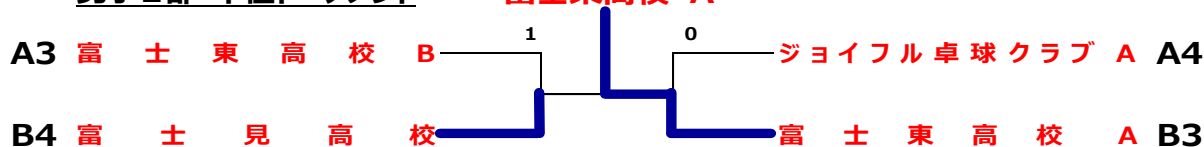

男子3部 予選 リーグ

15,16 コート

①2-3

②1-3

③1-2

Aブロック		A1	A2	A3	勝率	勝敗	順位
A 1	L I N Q C		3	3	3.00	2 - 0	1
A 2	富士市卓球スポーツ少年団 A	0		2	0.33	0 - 2	3
A 3	F・T・T・C C	2	3		1.00	1 - 1	2

17,18 コート

①2-3

②1-3

③1-2

Bブロック		B1	B2	B3	勝率	勝敗	順位
B 1	T S 理 球 B		3	3	6.00	2 - 0	1
B 2	R E G A L B	0		1	0.17	0 - 2	3
B 3	卓 球 愛 好 会 A	1	3		1.00	1 - 1	2

19,20 コート

①2-3

②1-3

③1-2

Cブロック		C1	C2	C3	勝率	勝敗	順位
C 1	富 士 市 役 所		1	3	1.00	1 - 1	2
C 2	日 本 精 機 研 究 所	3		3	2.00	2 - 0	1
C 3	F・T・T・C B	1	2		0.50	0 - 2	3

21,22 コート

①2-3

②1-3

③1-2

Dブロック		D1	D2	D3	勝率	勝敗	順位
D 1	ジ ヤ ト コ B		3	3	1.50	2 - 0	1
D 2	ヤ マ ガ - ズ	2		3	1.00	1 - 1	2
D 3	F・T・T・C A	2	2		0.67	0 - 2	3

男子3部 決勝トーナメント

日本精機研究所

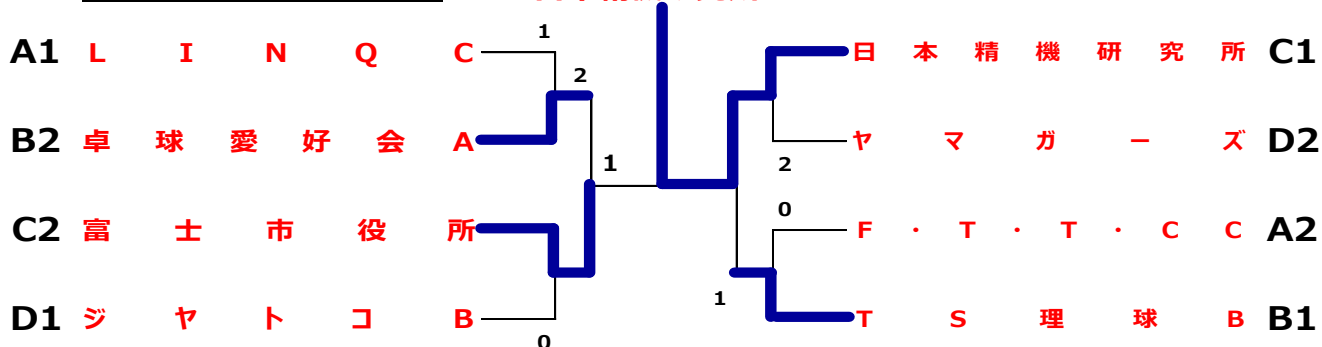

男子3部 下位トーナメント

F・T・T・C A

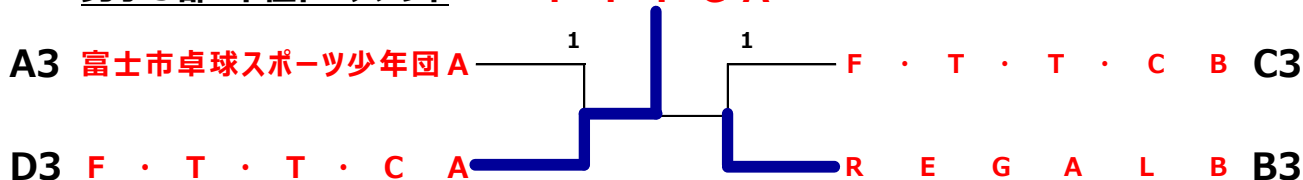

男子4部 予選 リーグ

23 コート

①1-4 ②2-3 ③1-3 ④2-4 ⑤1-2 ⑥3-4

Aブロック		A1	A2	A3	A4	勝率	勝敗	順位
A1	R E G A L C		3	1	1	0.63	1 - 2	3
A2	和 遊 楽	2		1	0	0.38	0 - 3	4
A3	若 の 宮 卓 球 ク ラ ブ	3	3		1	1.40	2 - 1	2
A4	岩 松 卓 球 ク ラ ブ	3	3	3		4.50	3 - 0	1

24~27 コート

①1-4 ②2-3 ③1-3 ④2-4 ⑤1-2 ⑥3-4

Bブロック		B1	B2	B3	B4	勝率	勝敗	順位
B1	卓 球 愛 好 会 B		3	2	3	2.67	2 - 1	2
B2	富士市卓球スポーツ少年団B	0		0	1	0.33	0 - 3	4
B3	ジョイフル卓球クラブB	3	3		3	4.50	3 - 0	1
B4	F ・ T ・ T ・ C D	0	3	0		0.43	1 - 2	3

男子4部 決勝トーナメント

岩松卓球クラブ

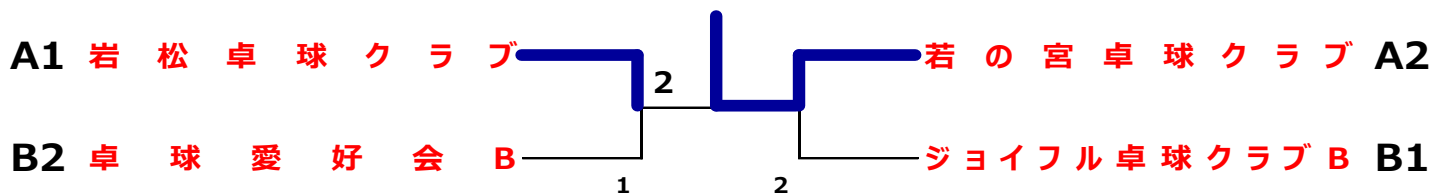

男子4部 下位トーナメント

REGALC

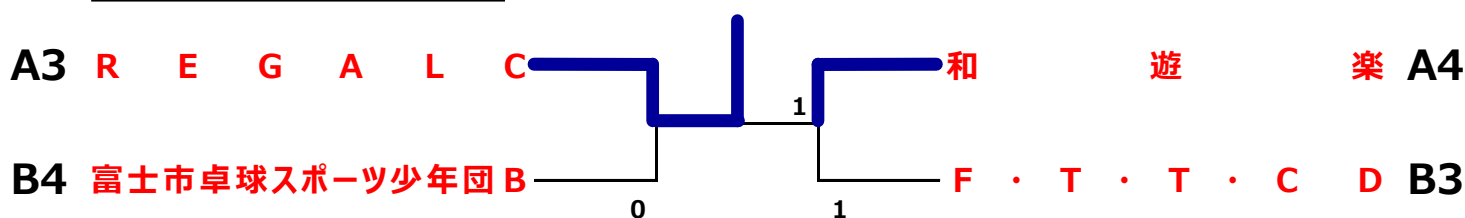

女子 1部

26,27 コート

①1-4 ②2-3 ③1-3 ④2-4 ⑤1-2 ⑥3-4

Aブロック		A1	A2	A3	A4	勝率	勝敗	順位
A1	R E G A L A		2	3		1.25	1 - 1	2
A2	Z e r o - O n e	3		3		1.50	2 - 0	1
A3	富 士 高 校	1	1			0.33	0 - 2	3
A4	富士市卓球スポーツ少年団 A							

女子 2部

28 コート

①1-4 ②2-3 ③1-3 ④2-4 ⑤1-2 ⑥3-4

Aブロック		A1	A2	A3	勝率	勝敗	順位
A1	富士市卓球スポーツ少年団 B		3	3	2.00	2 - 0	1
A2	R E G A L C	1		3	1.33	1 - 1	2
A3	F ・ T ・ T ・ C B	2			0.33	0 - 1	3

29 コート

①2-3 ②1-3 ③1-2

Bブロック		B1	B2	B3	勝率	勝敗	順位
B1	R E G A L B		3	3	2.00	2 - 0	1
B2	富 士 市 役 所	1		3	1.33	1 - 1	2
B3	F ・ T ・ T ・ C A	2	0		0.33	0 - 2	3

女子2部 決勝トーナメント

REGALB

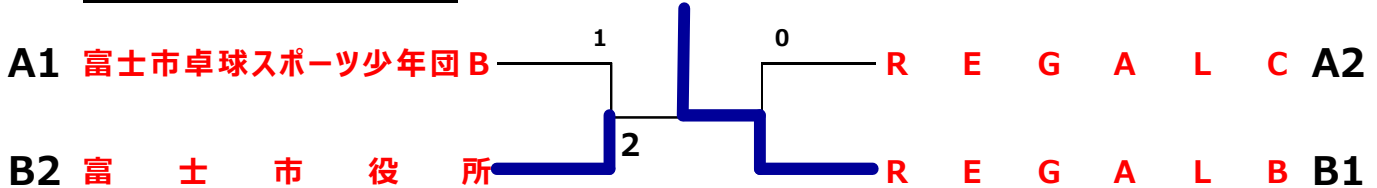

女子2部 下位トーナメント

F・T・T・C A

