

第51回

富士市スポーツ祭卓球競技大会 (一般・高校生・小学生の部)

とき 平成29年10月29日(日)

ところ 富士市立 富士体育館

主催 富士市・富士市体育協会

主管 富士市卓球協会

大会役員



| | | | |
|------|--------|--------|-------------|
| 名誉会長 | 小長井 義正 | | |
| 顧問 | 影山 正直 | | |
| 会長 | 山野 政宏 | | |
| 副会長 | 高野浩一 | 田中 豊 | 佐野 弘美 |
| 委員 | 影島 統子 | 毛涯 晋 | 松野 俊一 磯野 久男 |
| | 矢崎 義烈 | 片桐 由紀子 | 山本 秀和 植楢 孝之 |
| | 小林 洋介 | 武嶋 茂 | 平林 佳寿美 |

競技役員

| | | | | | |
|--------|--------|-------|--------|-------|-------|
| 競技顧問 | 三枝 稔 | 古郡 郁男 | 米山 勝夫 | 渡井 壽久 | 秋山 正之 |
| 競技委員長 | 川久保 正行 | | | | |
| 競技副委員長 | 秋山 雅彦 | 酒井 秀次 | | | |
| 審判長 | 黒下 繁 | | | | |
| 副審判長 | 清水 敏朗 | | | | |
| 運営委員 | 下田 一十四 | 鳥居 松男 | 川久保 礼子 | 山賀 康文 | |
| | 平松 秀章 | 佐藤 雅之 | 桐部 暁久 | 長尾 紀 | |

リーグ戦試合順

| 試合順 | 3人リーグ | 4人リーグ | 5人リーグ | 6人リーグ |
|-----|-------|-------|-------|-------|
| 1 | ② - ③ | ① - ④ | ② - ⑤ | ① - ⑥ |
| 2 | ① - ③ | ② - ③ | ③ - ④ | ② - ⑤ |
| 3 | ① - ② | ① - ③ | ① - ⑤ | ③ - ④ |
| 4 | | ② - ④ | ② - ③ | ① - ⑤ |
| 5 | | ① - ② | ① - ④ | ④ - ⑥ |
| 6 | | ③ - ④ | ③ - ⑤ | ② - ③ |
| 7 | | | ① - ③ | ① - ④ |
| 8 | | | ② - ④ | ③ - ⑤ |
| 9 | | | ① - ② | ② - ⑥ |
| 10 | | | ④ - ⑤ | ① - ③ |
| 11 | | | | ② - ④ |
| 12 | | | | ⑤ - ⑥ |
| 13 | | | | ① - ② |
| 14 | | | | ③ - ⑥ |
| 15 | | | | ④ - ⑤ |
| 16 | | | | |

男子 ダブルスの部

1 ~ 19 コート

| | | | | | | |
|----|--------------------|----------------------|---|-------------------|----------------------|---------------|
| 1 | 古矢, 平山 | (センスレス) | 篠原, 福原 W A L T Z , ヤ マ カ 、 ス | 篠原, 福原 | (WALTZ, ヤマガーズ) | 36 |
| 2 | 高岡, 高岡 | (和遊楽) | | 松永, 溝口 | (和遊楽) | 37 |
| 3 | 露木, 山本 | (グローバルテントタッチ) | | 丹尾, 花田 | (F・T・T・C Jr) | 38 |
| 4 | 渡邊, 難波 | (するが) | | 望月, 野口 | (Zero-One) | 39 |
| 5 | 宇佐美, 高橋 | (LINQ) | | 藤田, 田崎 | (吉原卓球クラブ) | 40 |
| 6 | 増田, 大石 | (アタック TTC) | | 萩原, 石川 | (ヤマガーズ) | 41 |
| 7 | 平野, 近藤 | (TP7) | | 秋山, 中村 | (吉原工業) | 42 |
| 8 | 片平, 勝亦 | (吉原工業) | | 野村, 鈴木 | (ジヤトコ) | 43 |
| 9 | 森岡, 鈴木 | (富士東高校) | | 杉浦, 外山 | (富士東高校) | 44 |
| 10 | 小杉, 中野 | (Zero-One) | | 加藤, 飯田 | (LINQ) | 45 |
| 11 | 栗田, 伊藤 | (吉原工業) | | 田井, 大井 | (吉原工業) | 46 |
| 12 | 後藤, 石川 | (田園クラブ) | | 吉田, 井上 | (ヤマガーズ) | 47 |
| 13 | 村瀬, 田口 | (マーレエレ) | | 遠藤, 浅井出 | (田園クラブ) | 48 |
| 14 | 永井, 大富 | (F・T・T・C Jr) | | 佐野, 安藤 | (富士見高校) | 49 |
| 15 | 中村, 高木 | (旭化成, 富士スホ) | | 森, 柿園 | (卓球愛好会) | 50 |
| 16 | 佐野, 佐藤 | (ヤマガーズ) | | 望月, 関本 | (グローバルテントタッチ) | 51 |
| 17 | 清水, 佐藤 | (ジヤトコ) | | 大石, 蛸子 | (LINQ) | 52 |
| 18 | 望月, 橋本 | (桜花) | | 望月, 古屋 | (LINQ) | 53 |
| 19 | 綱嶋, 川口 | (するが) | | 渡井, 島田 | (F・T・T・C) | 54 |
| 20 | 若月, 石川 | (富士市役所) | | 勝又, 伊藤 | (岩松卓球) | 55 |
| 21 | 中司, 佐藤 | (吉原工業) | | 村松, 仲亀 | (富士見高校) | 56 |
| 22 | 飯塚, 飯塚 | (富士スポ少) | | 岩山, 鈴木 | (富士東高校) | 57 |
| 23 | 池上, 飯塚 | (ジヤトコ) | | 長邊, 濱田 | (吉原工業) | 58 |
| 24 | 杉山, 杉山 | (しだ卓研, 富士スポ少) | | 井上, 田迎 | (するが) | 59 |
| 25 | 小井出, 川口 | (吉原卓球クラブ) | | 酒井, 秋山 | (ジヤトコ) | 60 |
| 26 | 鈴木, 小林 | (WALTZ) | | 山賀, 和田 | (ヤマガーズ) | 61 |
| 27 | 芦川, 石川 | (富士見高校) | | 増田, 小林 | (富士市役所) | 62 |
| 28 | 佐藤, 鈴木 | (富士東高校) | | 細井, 鈴木 | (Zero-One) | 63 |
| 29 | 平松, 川久保 | (F・T・T・C) | | 半田, 望月 | (富士東高校) | 64 |
| 30 | 天野, 望月 | (岩松卓球) | | 山下, 笹原 | (吉原工業) | 65 |
| 31 | 鳥居, 鈴木 | (ヤマガーズ) | | 遠藤, 村松 | (センスレス) | 66 |
| 32 | 村松, 望月 | (LINQ) | | 高野, 高野 | (個人) | 67 |
| 33 | 長田, 長田 | (Zero-One) | | 鈴木, 高野 | (F・T・T・C Jr) | 68 |
| 34 | 井出, 小野 | (吉原工業) | | 横山, 長尾 | (ジヤトコ) | 69 |
| 35 | 小澤, 竹川 | (センスレス) | | | | |

女子 ダブルスの部

19 ~ 24 コート

| | | | | | | |
|---|--------|--------------|--------------|-------------------|----------------------|---------------|
| 1 | 高木, 小林 | (旭化成富士, ローザ) | 高木, 小林 | 西口, 高野 | (富士見高校) | 8 |
| 2 | 櫻原, 今村 | (アタック) | 旭化成富士 ローザ | 鈴木, 柳平 | (卓球愛好会) | 9 |
| 3 | 花井, 遠藤 | (富士東高校) | 3 | 小野, 高木 | (富士スポ少) | 10 |
| 4 | 杉本, 片岡 | (田園クラブ) | 3 | 野中, 稲葉 | (吉原卓球クラブ) | 11 |
| 5 | 村瀬, 尾形 | (Zero-One) | 0 | 和田, 貝保 | (富士東高校) | 12 |
| 6 | 石川, 酒井 | (富士見高校) | 3 | 山本, 望月 | (Zero-One) | 13 |
| 7 | 影山, 鈴木 | (富士東高校) | | | | |

男子10代の部

10~16 コート

| | | | |
|------|---|--------|------------|
| A | 1 | 芦川 葉月 | 富士見高校 |
| | 2 | 大 富 駿 | F・T・T・C Jr |
| | 3 | 秋山 義郎 | 吉原工業 |
| | 4 | 伊藤 維王吏 | 吉原工業 |
| N 2位 | | | |
| I | 1 | 鈴木 大雅 | 富士東高校 |
| | 2 | 鈴木 翔 | F・T・T・C Jr |
| | 3 | 井出 倅生 | 吉原工業 |
| F 2位 | | | |
| C 2位 | | | |
| H | 1 | 山下 渡環 | 吉原工業 |
| | 2 | 高野 恭平 | F・T・T・C Jr |
| | 3 | 中村 亜弓斗 | 吉原工業 |
| E | 1 | 村松 聖鷹 | 富士見高校 |
| | 2 | 望月 大輔 | 富士東高校 |
| | 3 | 小野 飛翔 | 吉原工業 |
| G 2位 | | | |
| B 2位 | | | |
| L | 1 | 森岡 龍健 | 富士東高校 |
| | 2 | 丹尾 友哉 | F・T・T・C Jr |
| | 3 | 佐藤 悠介 | 吉原工業 |
| M | 1 | 佐藤 光翼 | 富士東高校 |
| | 2 | 仲 亀 和馬 | 富士見高校 |
| | 3 | 中司 啓太 | 吉原工業 |
| J 2位 | | | |
| K 2位 | | | |
| D | 1 | 野口 純海 | Zero-One |
| | 2 | 鈴木 雄大 | 富士東高校 |
| | 3 | 田井 悠希 | 吉原工業 |

| | | | |
|------|---|-------|------------|
| C | 1 | 石川 涼太 | 富士見高校 |
| | 2 | 花田 空宙 | F・T・T・C Jr |
| | 3 | 岩山 凌汰 | 富士東高校 |
| | 4 | 大井 士愛 | 吉原工業 |
| M 2位 | | | |
| L 2位 | | | |
| N | 1 | 飯塚 隆也 | 富士スポ少 |
| | 2 | 杉浦 悠介 | 富士東高校 |
| | 3 | 勝亦 修平 | 吉原工業 |
| K | 1 | 外山 航 | 富士東高校 |
| | 2 | 永井 孝幸 | F・T・T・C Jr |
| | 3 | 片平 晴也 | 吉原工業 |
| D 2位 | | | |
| E 2位 | | | |
| F | 1 | 杉山 和志 | 富士スポ少 |
| | 2 | 萩原 康貴 | ヤマガーズ |
| | 3 | 長邊 孝平 | 吉原工業 |
| G | 1 | 川口 誌音 | 吉原卓球クラブ |
| | 2 | 半田 凌也 | 富士東高校 |
| | 3 | 佐野 蓮 | 富士見高校 |
| H 2位 | | | |
| A 2位 | | | |
| J | 1 | 笹原 雅弘 | 吉原工業 |
| | 2 | 鈴木 健斗 | 富士東高校 |
| | 3 | 安藤 実 | 富士見高校 |
| I 2位 | | | |
| B | 1 | 石川 健太 | ヤマガーズ |
| | 2 | 濱田 一步 | 吉原工業 |
| | 3 | 栗田 怜哉 | 吉原工業 |
| | 4 | 0 | 0 |

男子 20代の部

17, 19 コート

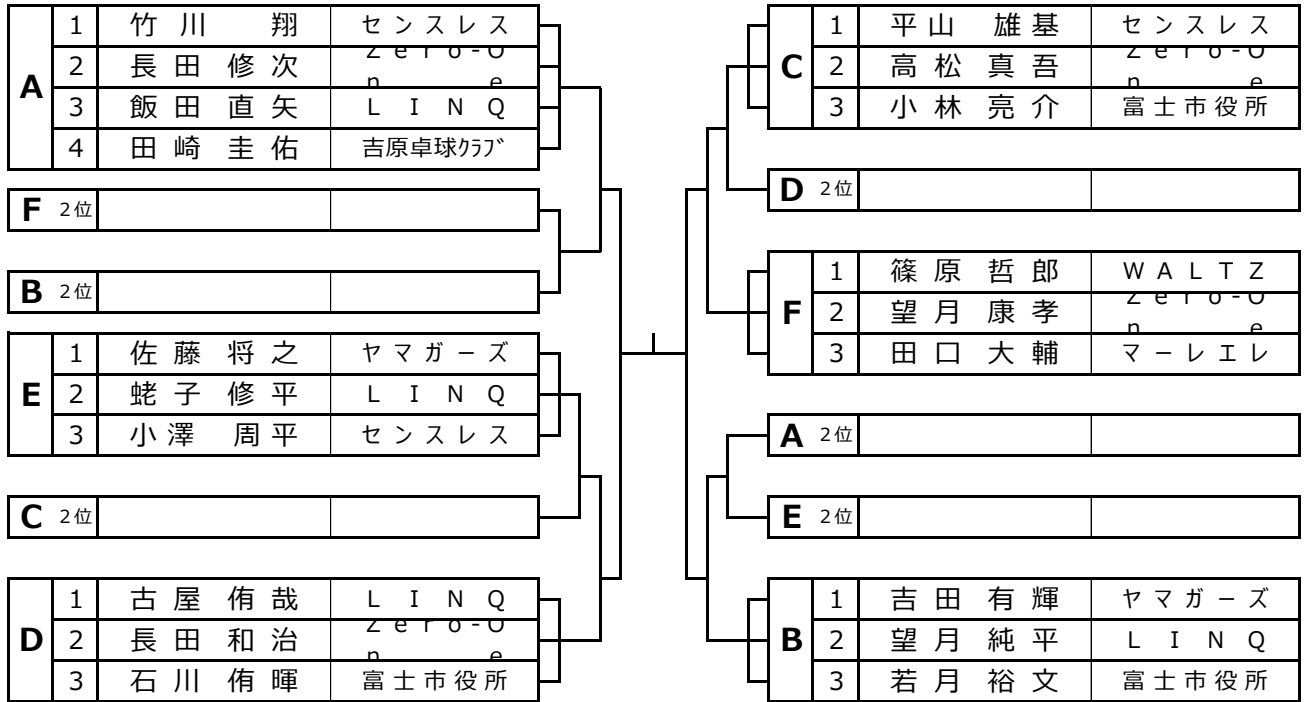

男子 30代の部

8, 9 コート

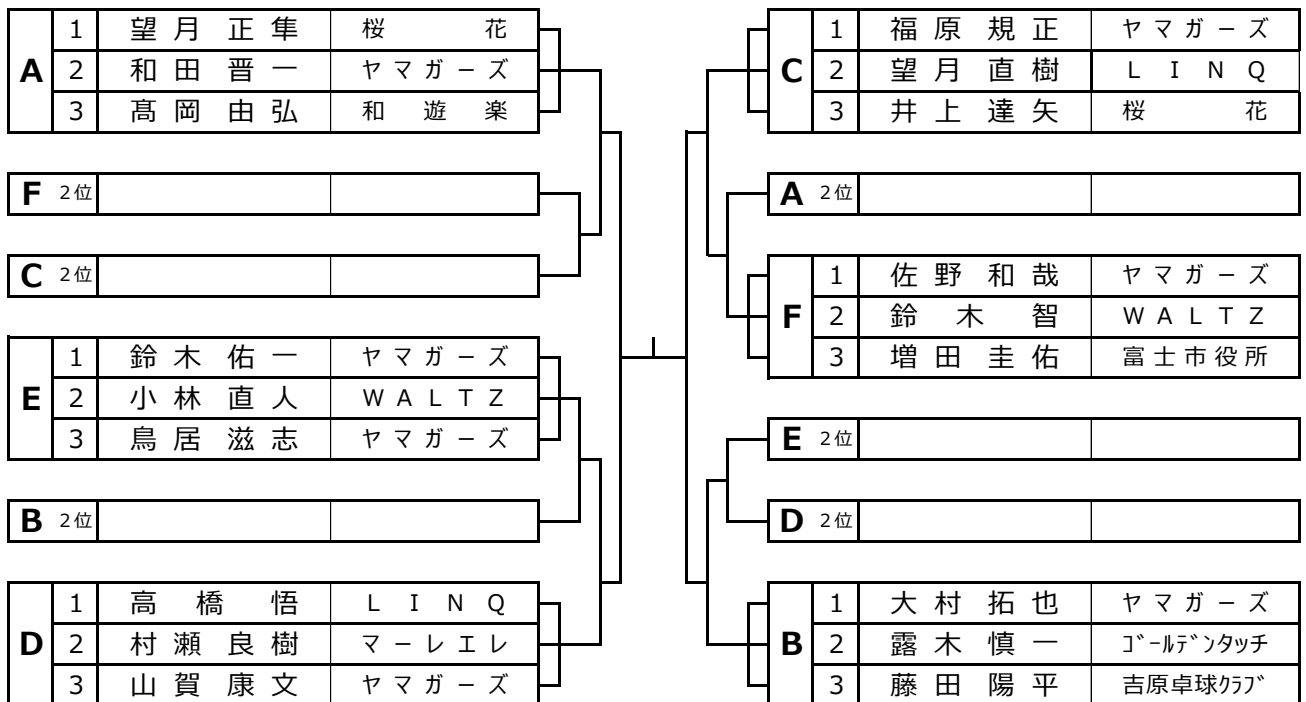

男子 40代の部

6, 7 コート

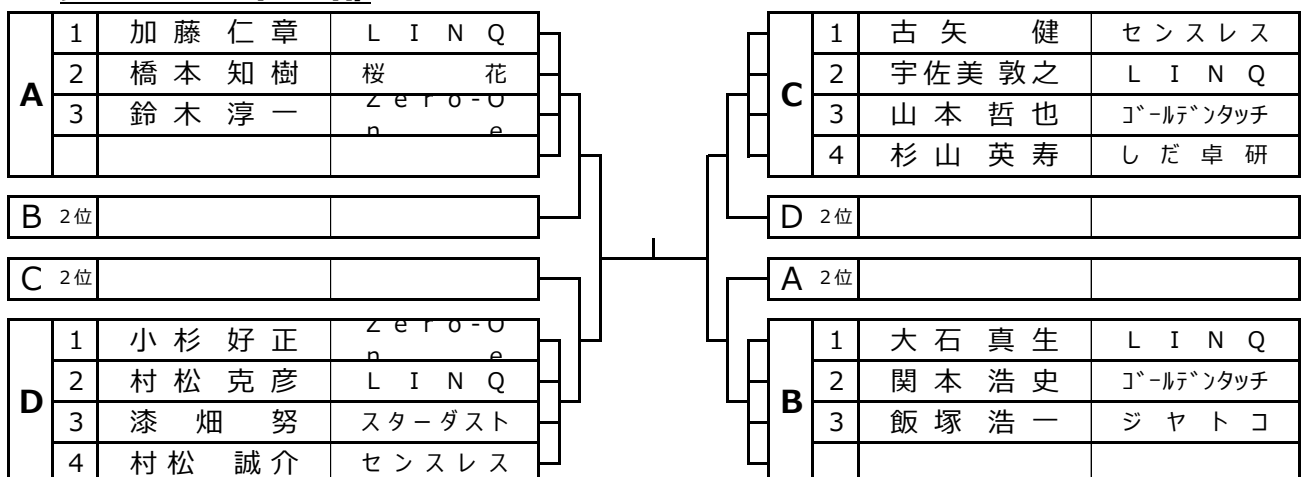

男子 50代の部

4, 5 コート

| | | | |
|---|---|-------|----------|
| A | 1 | 横山 博美 | ジヤトコ |
| | 2 | 大石 貴史 | アクタガワTTC |
| | 3 | 遠藤 隆司 | センスレス |

| | | |
|------|--|--|
| B 2位 | | |
|------|--|--|

| | | |
|------|--|--|
| C 2位 | | |
|------|--|--|

| | | | |
|---|---|-------|----------|
| C | 1 | 中野 康信 | Zero-One |
| | 2 | 佐藤 雅之 | ジヤトコ |
| | 3 | 増田 高茂 | アクタガワTTC |
| | 4 | 清水 敏朗 | ジヤトコ |

| | | |
|------|--|--|
| A 2位 | | |
|------|--|--|

| | | | |
|---|---|-------|----------|
| B | 1 | 長尾 紀 | ジヤトコ |
| | 2 | 平松 秀章 | F・T・T・C |
| | 3 | 田中 昭彦 | アクタガワTTC |

男子 60代の部

2, 3 コート

| | | | |
|---|---|-------|-------|
| A | 1 | 秋山 雅彦 | ジヤトコ |
| | 2 | 柿園 隆明 | 卓球愛好会 |
| | 3 | 中村 健二 | 旭化成富士 |
| | 4 | 後藤 勇次 | 田園クラブ |

| | | |
|------|--|--|
| B 2位 | | |
|------|--|--|

| | | |
|------|--|--|
| C 2位 | | |
|------|--|--|

| | | | |
|---|---|--------|---------|
| D | 1 | 川久保 正行 | F・T・T・C |
| | 2 | 野村 孝 | ジヤトコ |
| | 3 | 平野 誠一 | T P 7 |
| | 4 | 浅井出 隆弘 | 田園クラブ |

| | | | |
|---|---|-------|-------|
| C | 1 | 近藤 英逸 | T P 7 |
| | 2 | 池上 禎治 | ジヤトコ |
| | 3 | 鈴木 守 | ジヤトコ |
| | 4 | 梶山 健治 | 滝川 |

| | | |
|------|--|--|
| D 2位 | | |
|------|--|--|

| | | |
|------|--|--|
| A 2位 | | |
|------|--|--|

| | | | |
|---|---|------------------|-----------------|
| B | 1 | 酒井 秀次 | ジヤトコ |
| | 2 | 天野 良雄 | 岩松卓球 |
| | 3 | 遠藤 秀秋 | 田園クラブ |
| | 4 | 島田 賢一 | F・T・T・C |

男子 70代の部

1 コート

| | | | |
|---|---|-------|------|
| A | 1 | 植松 利雄 | アタック |
| | 2 | 伊藤 三夫 | 岩松卓球 |
| | 3 | 望月 金作 | 岩松卓球 |
| | 4 | 岡本 紘一 | 駅南卓球 |

| | | |
|------|--|--|
| B 2位 | | |
|------|--|--|

| | | |
|------|--|--|
| A 2位 | | |
|------|--|--|

| | | | |
|---|---|-------|---------|
| B | 1 | 森 圭司 | 卓球愛好会 |
| | 2 | 勝又 時男 | 岩松卓球 |
| | 3 | 渡井 壽久 | F・T・T・C |
| | 4 | 中嶋 俊夫 | 駅南卓球 |

女子10代、20代の部

16~19 コート

| | | | | | | | |
|------|---|-------|-------|------|---|--------|-------|
| A | 1 | 西口 侑希 | 富士見高校 | C | 1 | 鈴木 萌花 | 富士東高校 |
| | 2 | 石川 未来 | 富士見高校 | | 2 | 高野 夢華 | 富士見高校 |
| | 3 | 貝保 星羅 | 富士東高校 | | 3 | 酒井 弓子 | 富士見高校 |
| | 4 | | | | 4 | 遠藤 ひかり | 富士東高校 |
| B 2位 | | | | D 2位 | | | |
| C 2位 | | | | A 2位 | | | |
| D | 1 | 花井 晶 | 富士東高校 | B | 1 | 松本 恵実 | 岳陽中 |
| | 2 | 影山 佳子 | 富士東高校 | | 2 | 和田 陽代里 | 富士東高校 |
| | 3 | 小野 杏奈 | 富士スポ少 | | 3 | 高原 叶実 | 富士見高校 |
| | 4 | 0 | 0 | | 4 | | |

女子40代の部

20 コート

| | 1 | 2 | 3 | 4 | 勝敗 | 順位 |
|---------|----------|---|---|---|----|----|
| 1 高木 清美 | 旭化成富士 | | | | | |
| 2 山本 陽子 | Zero-One | | | | | |
| 3 望月 史恵 | Zero-One | | | | | |
| 4 柳平 嘉代 | 卓球愛好会 | | | | | |
| | | | | | | |
| | | | | | | |
| | | | | | | |
| | | | | | | |

女子50代、60代の部

20 コート

| Aブロック | | | 1 | 2 | 3 | 勝敗 | 順位 |
|-------|------------------|-----------------|---|---|---|----|----|
| 1 | 中村 香代子 | ぬまたく | | | | | |
| 2 | 櫻原 孝子 | アタック | | | | | |
| 3 | 今村とし子 | アタック | | | | | |
| | | | | | | | |
| | | | | | | | |
| | | | | | | | |

女子70代の部

14、15 コート

| Aブロック | | | A1 | A2 | A3 | 勝敗 | 順位 |
|-------|-------|----------|----|----|----|----|----|
| A1 | 田代 静江 | アタック | | | | | |
| A2 | 杉本 清末 | 田園クラブ | | | | | |
| A3 | 村瀬 時江 | Zero-One | | | | | |
| | | | | | | | |
| | | | | | | | |
| | | | | | | | |

| Bブロック | | | B1 | B2 | B3 | 勝敗 | 順位 |
|-------|--------|----------|----|----|----|----|----|
| B1 | 尾形 とみ子 | Zero-One | | | | | |
| B2 | 小林 典子 | Lロザ | | | | | |
| B3 | 片岡 初枝 | 田園クラブ | | | | | |
| | | | | | | | |
| | | | | | | | |
| | | | | | | | |

女子70代 決勝トーナメント

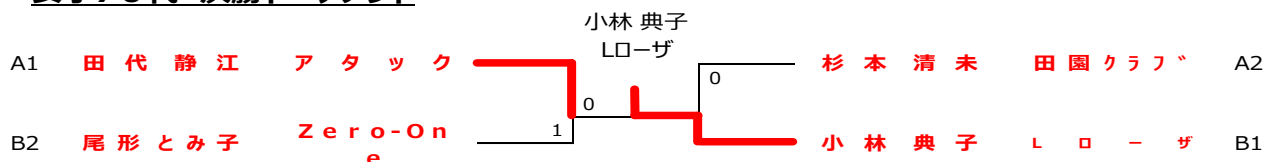

小学1,2,3,4年生の部

23、24 コート

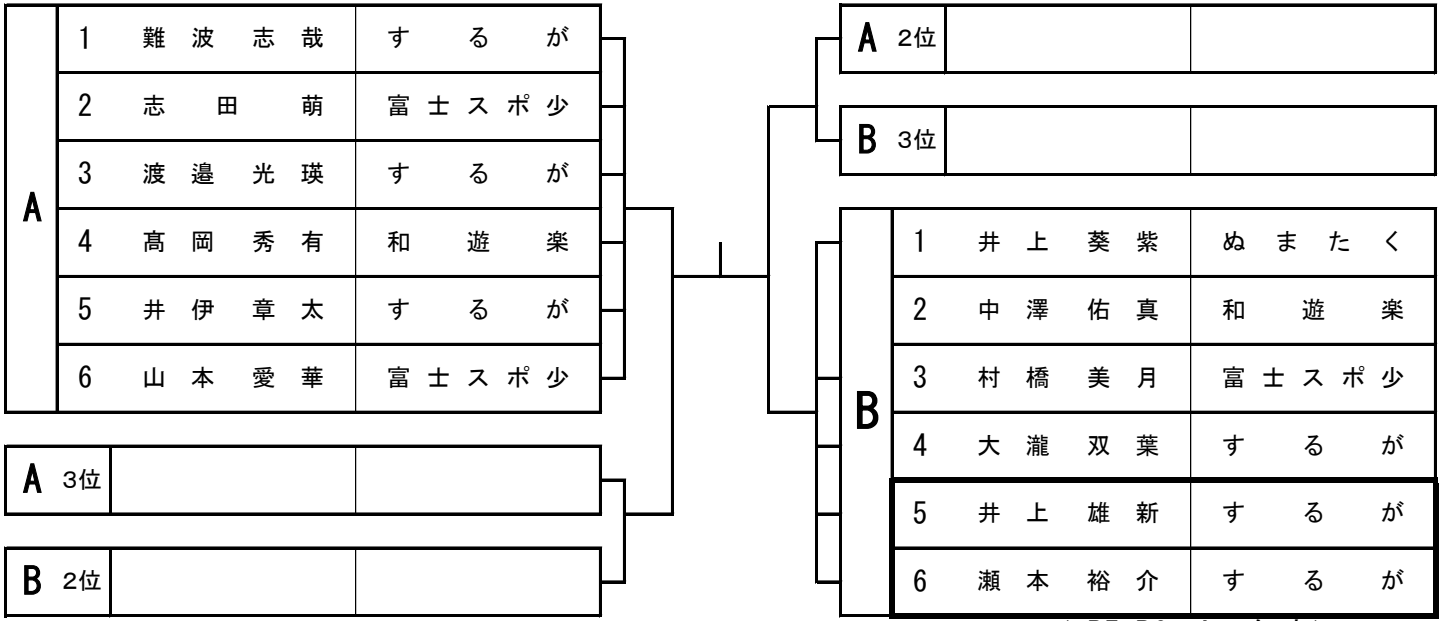

(B5, B6 は1年生)

小学5,6年生の部

21、22 コート

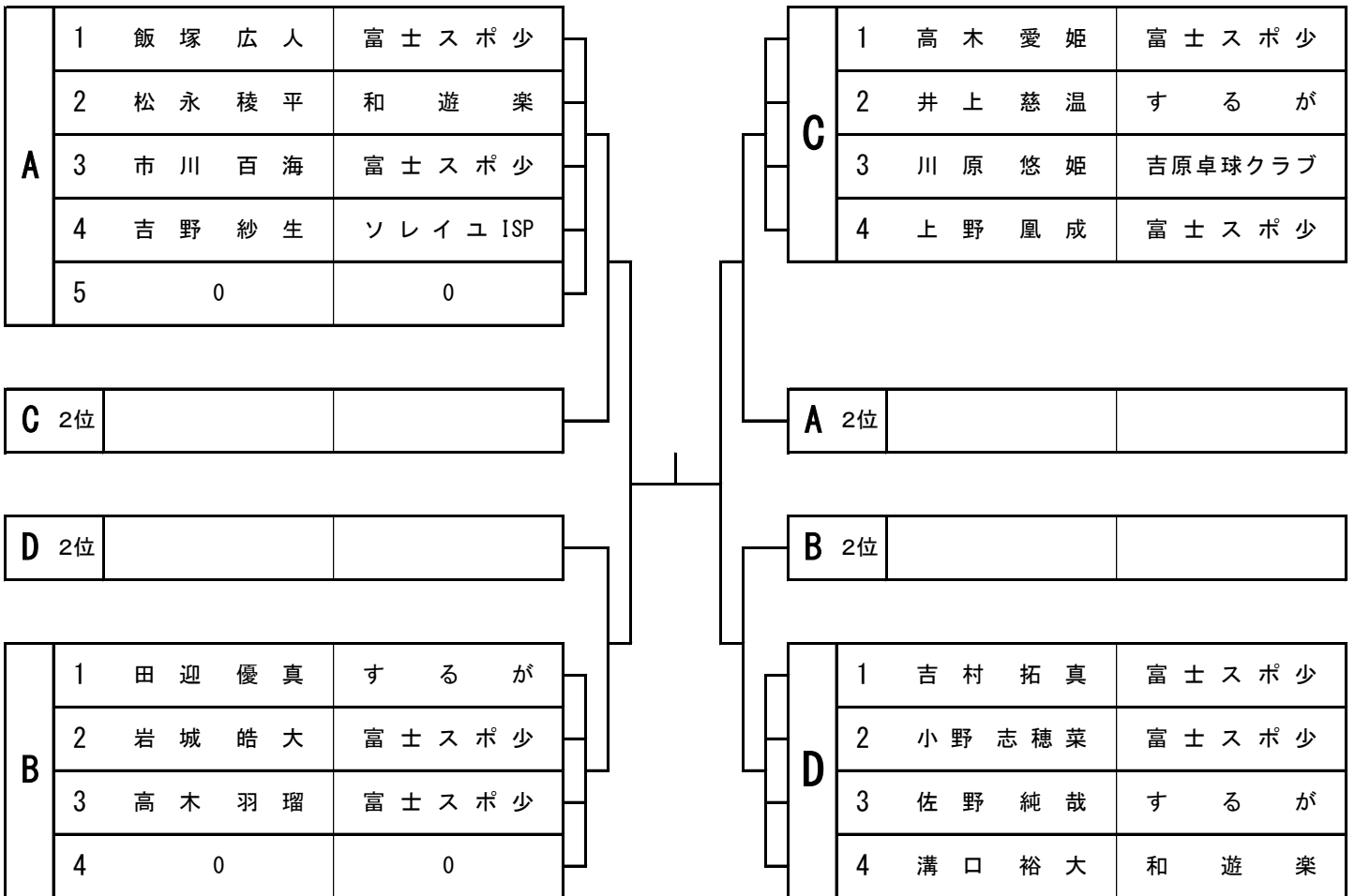

男子10代の部 1

| Aブロック | | | 1 | 2 | 3 | 4 | 勝敗 | 順位 |
|-------|--------|------------|---|---|---|---|-------|----|
| A1 | 芦川 葉月 | 富士見高校 | | 3 | 3 | 3 | 3 - 0 | 1 |
| A2 | 大 富 駿 | F・T・T・C Jr | 0 | | 3 | 3 | 2 - 1 | 2 |
| A3 | 秋山 義郎 | 吉原工業 | 0 | 0 | | 3 | 1 - 2 | 3 |
| A4 | 伊藤 維王吏 | 吉原工業 | 0 | 0 | | | 0 - 2 | 4 |

| Bブロック | | | 1 | 2 | 3 | 4 | 勝敗 | 順位 |
|-------|-------|-------|---|---|---|---|-------|----|
| B1 | 石川 健太 | ヤマガーズ | | 3 | 3 | | 2 - 0 | 1 |
| B2 | 濱田 一步 | 吉原工業 | 0 | | 3 | | 1 - 1 | 2 |
| B3 | 栗田 怜哉 | 吉原工業 | 0 | 1 | | | 0 - 2 | 3 |
| B4 | | | | | | | | |

| Cブロック | | | 1 | 2 | 3 | 4 | 勝敗 | 順位 |
|-------|-------|------------|---|---|---|---|-------|----|
| C1 | 石川 涼太 | 富士見高校 | | 3 | 3 | 3 | 3 - 0 | 1 |
| C2 | 花田 空宙 | F・T・T・C Jr | 0 | | 3 | 3 | 2 - 1 | 2 |
| C3 | 岩山 凌汰 | 富士東高校 | 0 | 1 | | 3 | 1 - 2 | 3 |
| C4 | 大井 士愛 | 吉原工業 | 0 | 0 | 1 | | 0 - 3 | 4 |

| Dブロック | | | 1 | 2 | 3 | 勝敗 | 順位 |
|-------|-------|----------|---|---|---|-------|----|
| D1 | 野口 純海 | Zero-One | | 3 | 3 | 2 - 0 | 1 |
| D2 | 鈴木 雄大 | 富士東高校 | 0 | | 3 | 1 - 1 | 2 |
| D3 | 田井 悠希 | 吉原工業 | 0 | 2 | | 0 - 2 | 3 |

| Eブロック | | | 1 | 2 | 3 | 勝敗 | 順位 |
|-------|-------|-------|---|---|---|-------|----|
| E1 | 村松 聖鷹 | 富士見高校 | | 3 | 3 | 2 - 0 | 1 |
| E2 | 望月 大輔 | 富士東高校 | 0 | | 3 | 1 - 1 | 2 |
| E3 | 小野 飛翔 | 吉原工業 | 1 | 0 | | 0 - 2 | 3 |

| Fブロック | | | 1 | 2 | 3 | 勝敗 | 順位 |
|-------|-------|-------|---|---|---|-------|----|
| F1 | 杉山 和志 | 富士スポ少 | | 3 | 3 | 2 - 0 | 1 |
| F2 | 萩原 康貴 | ヤマガーズ | 0 | | 3 | 1 - 1 | 2 |
| F3 | 長邊 孝平 | 吉原工業 | 0 | 1 | | 0 - 2 | 3 |

| Gブロック | | | 1 | 2 | 3 | 勝敗 | 順位 |
|-------|-------|---------|---|---|---|-------|----|
| G1 | 川口 誌音 | 吉原卓球クラブ | | 3 | 3 | 2 - 0 | 1 |
| G2 | 半田 凌也 | 富士東高校 | 0 | | 3 | 1 - 1 | 2 |
| G3 | 佐野 蓮 | 富士見高校 | 1 | 0 | | 0 - 2 | 3 |

| Hブロック | | | 1 | 2 | 3 | 勝敗 | 順位 |
|-------|--------|------------|---|---|---|-------|----|
| H1 | 山下 渡環 | 吉原工業 | | 2 | 3 | 1 - 1 | 2 |
| H2 | 高野 恭平 | F・T・T・C Jr | 3 | | 3 | 2 - 0 | 1 |
| H3 | 中村 亜弓斗 | 吉原工業 | 1 | 2 | | 0 - 2 | 3 |

男子10代の部 2

| Iブロック | | | 1 | 2 | 3 | 勝敗 | 順位 |
|-------|------|------------|---|---|---|-------|----|
| I1 | 鈴木大雅 | 富士東高校 | / | 3 | 3 | 2 - 0 | 1 |
| I2 | 鈴木翔 | F・T・T・C Jr | 0 | / | 3 | 1 - 1 | 2 |
| I3 | 井出倅生 | 吉原工業 | 0 | 0 | / | 0 - 2 | 3 |

| Jブロック | | | 1 | 2 | 3 | 勝敗 | 順位 |
|-------|------|-------|---|---|---|-------|----|
| J1 | 笹原雅弘 | 吉原工業 | / | 2 | 3 | 1 - 1 | 1 |
| J2 | 鈴木健斗 | 富士東高校 | 3 | / | 3 | 2 - 0 | 2 |
| J3 | 安藤実 | 富士見高校 | 0 | 2 | / | 0 - 2 | 3 |

| Kブロック | | | 1 | 2 | 3 | 勝敗 | 順位 |
|-------|------|------------|---|---|---|-------|----|
| K1 | 外山航 | 富士東高校 | / | 2 | 3 | 1 - 1 | 2 |
| K2 | 永井孝幸 | F・T・T・C Jr | 3 | / | 3 | 2 - 0 | 1 |
| K3 | 片平晴也 | 吉原工業 | 1 | 3 | / | 1 - 1 | 3 |

| Lブロック | | | 1 | 2 | 3 | 勝敗 | 順位 |
|-------|------|------------|---|---|---|-------|----|
| L1 | 森岡龍健 | 富士東高校 | / | 2 | 3 | 1 - 1 | 2 |
| L2 | 丹尾友哉 | F・T・T・C Jr | 3 | / | 3 | 2 - 0 | 1 |
| L3 | 佐藤悠介 | 吉原工業 | 1 | 0 | / | 0 - 2 | 3 |

| Mブロック | | | 1 | 2 | 3 | 勝敗 | 順位 |
|-------|------|-------|---|---|---|-------|----|
| M1 | 佐藤光翼 | 富士東高校 | / | 3 | 3 | 2 - 0 | 1 |
| M2 | 仲亀和馬 | 富士見高校 | 0 | / | 1 | 0 - 2 | 3 |
| M3 | 中司啓太 | 吉原工業 | 1 | 3 | / | 1 - 1 | 2 |

| Nブロック | | | 1 | 2 | 3 | 勝敗 | 順位 |
|-------|------|-------|---|---|---|-------|----|
| N1 | 飯塚隆也 | 富士スポ少 | / | 0 | 3 | 1 - 1 | 2 |
| N2 | 杉浦悠介 | 富士東高校 | 3 | / | 3 | 2 - 0 | 1 |
| N3 | 勝亦修平 | 吉原工業 | 0 | 2 | / | 0 - 2 | 3 |

男子10代 決勝トーナメント

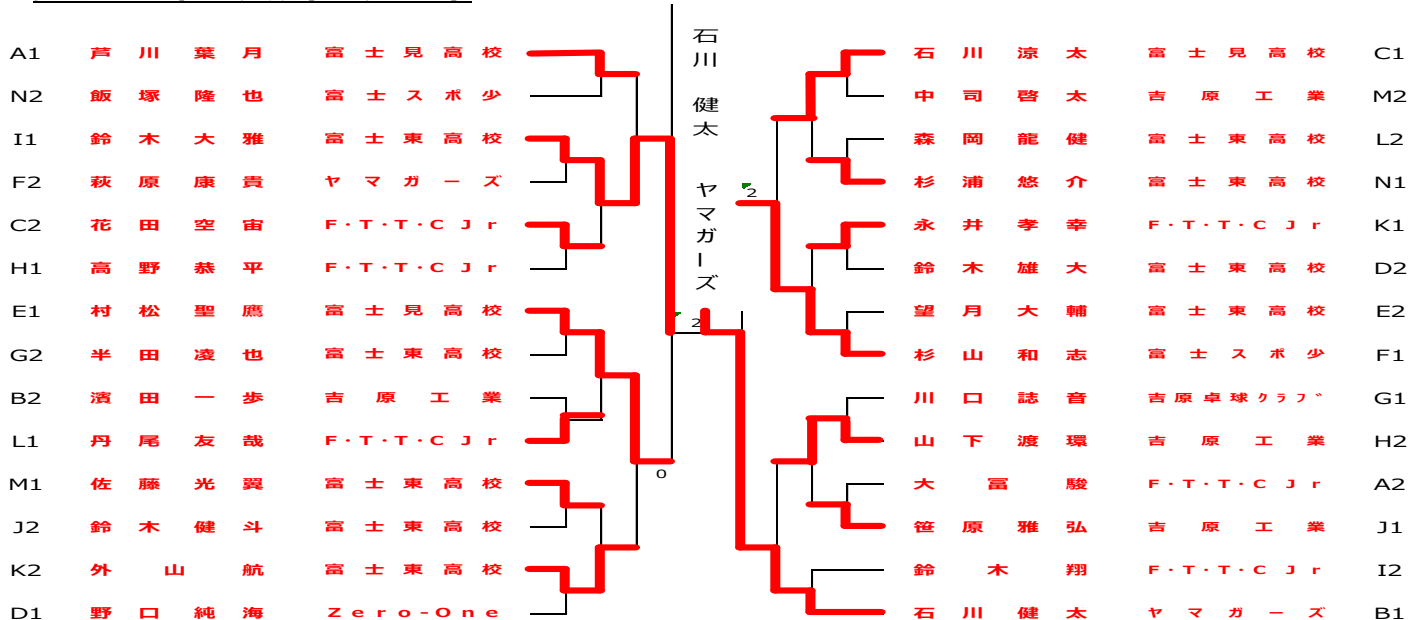

男子 20代の部

| Aブロック | | | 1 | 2 | 3 | 4 | 勝敗 | 順位 |
|-------|------------------|---------------------|---|---|---|---|-------|----|
| A 1 | 竹川 翔 | センスレス | | | 3 | 3 | 2 - 0 | 1 |
| A 2 | 長田 修次 | Zero-One | | | | | | |
| A 3 | 飯田 直矢 | L I N Q | 1 | | | 3 | 1 - 1 | 2 |
| A 4 | 田崎 圭佑 | 吉原卓球クラブ | 0 | | 2 | | 0 - 2 | 3 |

| Bブロック | | | 1 | 2 | 3 | 勝敗 | 順位 |
|-------|-------|---------|---|---|---|-------|----|
| B 1 | 吉田 有輝 | ヤマガーズ | | 3 | 3 | 2 - 0 | 1 |
| B 2 | 望月 純平 | L I N Q | 1 | | | 0 - 1 | 2 |
| B 3 | 若月 裕文 | 富士市役所 | 0 | 0 | | 0 - 2 | 3 |

| Cブロック | | | 1 | 2 | 3 | 勝敗 | 順位 |
|-------|-------|----------|---|---|---|-------|----|
| C 1 | 平山 雄基 | センスレス | | 3 | 3 | 2 - 0 | 1 |
| C 2 | 高松 真吾 | Zero-One | 0 | | 0 | 0 - 2 | 3 |
| C 3 | 小林 亮介 | 富士市役所 | 0 | 3 | | 1 - 1 | 2 |

| Dブロック | | | 1 | 2 | 3 | 勝敗 | 順位 |
|-------|-------|----------|---|---|---|-------|----|
| D 1 | 古屋 侑哉 | L I N Q | | 3 | 1 | 1 - 1 | 2 |
| D 2 | 長田 和治 | Zero-One | 0 | | 1 | 0 - 2 | 3 |
| D 3 | 石川 侑暉 | 富士市役所 | 3 | 3 | | 2 - 0 | 1 |

| Eブロック | | | 1 | 2 | 3 | 勝敗 | 順位 |
|-------|-------|---------|---|---|---|-------|----|
| E 1 | 佐藤 将之 | ヤマガーズ | | 1 | 3 | 1 - 1 | 2 |
| E 2 | 蛭子 修平 | L I N Q | 3 | | 3 | 2 - 0 | 1 |
| E 3 | 小澤 周平 | センスレス | 0 | 2 | | 0 - 2 | 3 |

| Fブロック | | | 1 | 2 | 3 | 勝敗 | 順位 |
|-------|-------|-----------|---|---|---|-------|----|
| F 1 | 篠原 哲郎 | W A L T Z | | 3 | 3 | 2 - 0 | 1 |
| F 2 | 望月 康孝 | Zero-One | 0 | | 3 | 1 - 1 | 2 |
| F 3 | 田口 大輔 | マーレエレ | 0 | 1 | | 0 - 2 | 3 |

男子20代 決勝トーナメント

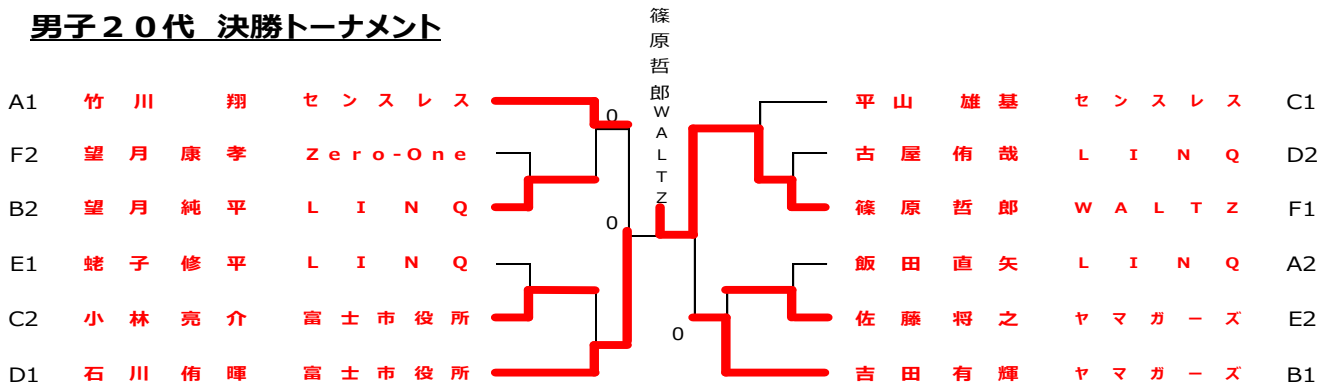

男子 30代の部

| Aブロック | | | 1 | 2 | 3 | 勝敗 | 順位 |
|-------|------|-------|---|---|---|-------|----|
| A 1 | 望月正隼 | 桜花 | | 3 | 3 | 2 - 0 | 1 |
| A 2 | 和田晋一 | ヤマガーズ | 1 | | 0 | 0 - 2 | 3 |
| A 3 | 高岡由弘 | 和遊楽 | 0 | 3 | | 1 - 1 | 2 |

| Bブロック | | | 1 | 2 | 3 | 勝敗 | 順位 |
|-------|------|----------|---|---|---|-------|----|
| B 1 | 大村拓也 | ヤマガーズ | | 3 | 3 | 2 - 0 | 1 |
| B 2 | 露木慎一 | ゴールデンタッチ | 0 | | 3 | 1 - 1 | 2 |
| B 3 | 藤田陽平 | 吉原卓球クラブ | 1 | 0 | | 0 - 2 | 3 |

| Cブロック | | | 1 | 2 | 3 | 勝敗 | 順位 |
|-------|------|---------|---|---|---|-------|----|
| C 1 | 福原規正 | ヤマガーズ | | 3 | 3 | 2 - 0 | 1 |
| C 2 | 望月直樹 | L I N Q | 0 | | 0 | 0 - 2 | 3 |
| C 3 | 井上達矢 | 桜花 | 1 | 3 | | 1 - 1 | 2 |

| Dブロック | | | 1 | 2 | 3 | 勝敗 | 順位 |
|-------|------|---------|---|---|---|-------|----|
| D 1 | 高橋悟 | L I N Q | | 2 | 3 | 1 - 1 | 2 |
| D 2 | 村瀬良樹 | マーレエレ | 3 | | 3 | 2 - 0 | 1 |
| D 3 | 山賀康文 | ヤマガーズ | 1 | 2 | | 0 - 2 | 3 |

| Eブロック | | | 1 | 2 | 3 | 勝敗 | 順位 |
|-------|------|-----------|---|---|---|-------|----|
| E 1 | 鈴木佑一 | ヤマガーズ | | 3 | 2 | 1 - 1 | 2 |
| E 2 | 小林直人 | W A L T Z | 2 | | 2 | 0 - 2 | 3 |
| E 3 | 鳥居滋志 | ヤマガーズ | 3 | 3 | | 2 - 0 | 1 |

| Fブロック | | | 1 | 2 | 3 | 勝敗 | 順位 |
|-------|------|-----------|---|---|---|-------|----|
| F 1 | 佐野和哉 | ヤマガーズ | | 1 | 0 | 0 - 2 | 3 |
| F 2 | 鈴木智 | W A L T Z | 3 | | 3 | 2 - 0 | 1 |
| F 3 | 増田圭佑 | 富士市役所 | 3 | 0 | | 1 - 1 | 2 |

男子30代 決勝トーナメント

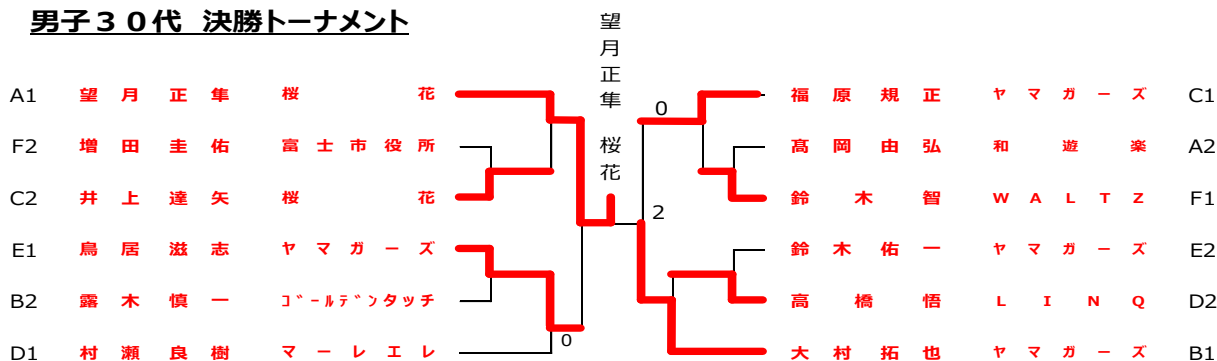

男子 40代の部

| Aブロック | | | 1 | 2 | 3 | 勝敗 | 順位 |
|-------|-------|----------|---|---|---|-------|----|
| A 1 | 加藤 仁章 | L I N Q | | 3 | 3 | 2 - 0 | 1 |
| A 2 | 橋本 知樹 | 桜 花 | 1 | | 3 | 1 - 1 | 2 |
| A 3 | 鈴木 淳一 | Zero-One | 0 | 0 | | 0 - 2 | 3 |

| Bブロック | | | 1 | 2 | 3 | 勝敗 | 順位 |
|-------|-------|----------|---|---|---|-------|----|
| B 1 | 大石 真生 | L I N Q | | 3 | 3 | 2 - 0 | 1 |
| B 2 | 関本 浩史 | ゴールデンタッチ | 0 | | 1 | 0 - 2 | 3 |
| B 3 | 飯塚 浩一 | ジヤトコ | 1 | 3 | | 1 - 1 | 2 |

| Cブロック | | | 1 | 2 | 3 | 4 | 勝敗 | 順位 |
|-------|--------|----------|---|---|---|---|-------|----|
| C 1 | 古矢 健 | センスレス | | 3 | 3 | 3 | 3 - 0 | 1 |
| C 2 | 宇佐美 敦之 | L I N Q | 0 | | 3 | 3 | 2 - 1 | 2 |
| C 3 | 山本 哲也 | ゴールデンタッチ | 0 | 0 | | 2 | 0 - 3 | 4 |
| C 4 | 杉山 英寿 | しだ卓研 | 0 | 0 | 3 | | 1 - 2 | 3 |

| Dブロック | | | 1 | 2 | 3 | 4 | 勝敗 | 順位 |
|-------|-------|----------|---|---|---|---|-------|----|
| D 1 | 小杉 好正 | Zero-One | | 3 | 3 | 3 | 3 - 0 | 1 |
| D 2 | 村松 克彦 | L I N Q | 0 | | 3 | 2 | 1 - 2 | 3 |
| D 3 | 漆 畑 努 | スターダスト | 0 | 1 | | 0 | 0 - 3 | 4 |
| D 4 | 村松 誠介 | センスレス | 2 | 3 | 3 | | 2 - 1 | 2 |

男子40代 決勝トーナメント

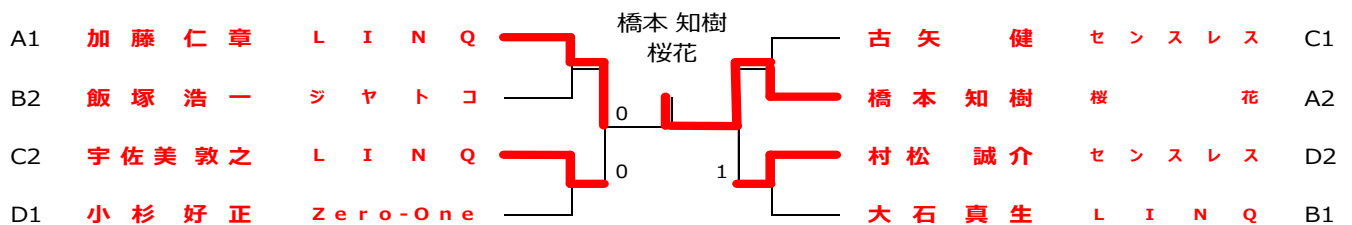

男子 50代の部

| Aブロック | | | 1 | 2 | 3 | 勝敗 | 順位 |
|-------|-------|----------|---|---|---|-------|----|
| A 1 | 横山 博美 | ジャトコ | | 3 | 3 | 2 - 0 | 1 |
| A 2 | 大石 貴史 | アクタガワTTC | 0 | | 1 | 0 - 2 | 3 |
| A 3 | 遠藤 隆司 | センスレス | 1 | 3 | | 1 - 1 | 2 |

| Bブロック | | | 1 | 2 | 3 | 勝敗 | 順位 |
|-------|-----------------|-----------------|---|---|---|-------|----|
| B 1 | 長尾 紀 | ジャトコ | | | | | |
| B 2 | 平松 秀章 | F・T・T・C | | | 3 | 1 - 0 | 1 |
| B 3 | 田中 昭彦 | アクタガワTTC | | 0 | | 0 - 1 | 2 |

| Cブロック | | | 1 | 2 | 3 | 4 | 勝敗 | 順位 |
|-------|------------------|-----------------|---|---|---|---|-------|----|
| C 1 | 中野 康信 | Zero-One | | 0 | 2 | | 0 - 2 | 3 |
| C 2 | 佐藤 雅之 | ジャトコ | 3 | | 3 | | 2 - 0 | 1 |
| C 3 | 増田 高茂 | アクタガワTTC | 3 | 2 | | | 1 - 1 | 2 |
| C 4 | 清水 敏朗 | ジャトコ | | | | | | |

男子50代 決勝トーナメント

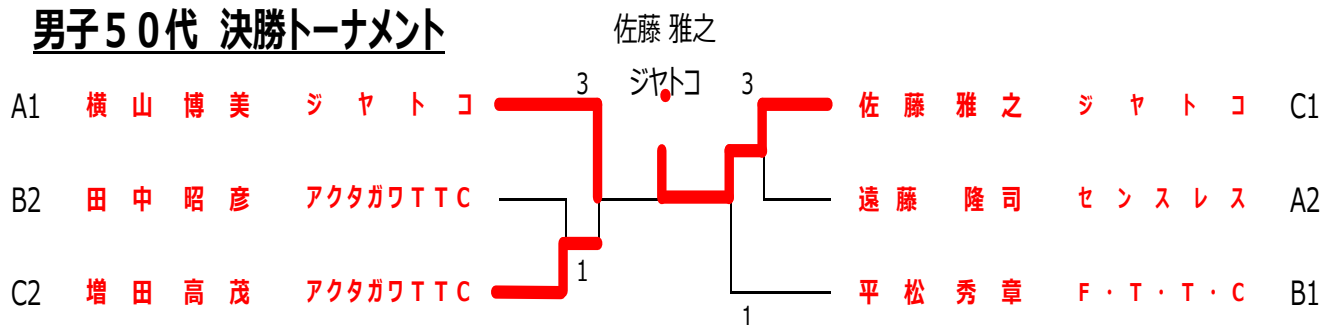

男子 60代の部

コート

| Aブロック | | | 1 | 2 | 3 | 4 | 勝敗 | 順位 |
|-------|-------|-------|---|---|---|---|-------|----|
| A 1 | 秋山 雅彦 | ジヤトコ | | 3 | 3 | 3 | 3 - 0 | 1 |
| A 2 | 柿園 隆明 | 卓球愛好会 | 0 | | 3 | 3 | 2 - 1 | 2 |
| A 3 | 中村 健二 | 旭化成富士 | 0 | 1 | | 1 | 0 - 3 | 4 |
| A 4 | 後藤 勇次 | 田園クラブ | 0 | 1 | 3 | | 1 - 2 | 3 |

コート

| Bブロック | | | 1 | 2 | 3 | 4 | 勝敗 | 順位 |
|----------------|------------------|------------------|---|---|---|---|-------|----|
| B 1 | 酒井 秀次 | ジヤトコ | | | 3 | | 1 - 0 | 1 |
| B 2 | 天野 良雄 | 岩松 卓球 | | | | | | |
| B 3 | 遠藤 秀秋 | 田園クラブ | 0 | | | | 0 - 1 | 2 |
| B 4 | 島田 賢一 | F・T・T・C | | | | | | |

コート

| Cブロック | | | 1 | 2 | 3 | 4 | 勝敗 | 順位 |
|-------|-------|-------|---|---|---|---|-------|----|
| C 1 | 近藤 英逸 | T P 7 | | 1 | 1 | 1 | 0 - 3 | 4 |
| C 2 | 池上 禎治 | ジヤトコ | 3 | | 3 | 1 | 2 - 1 | 2 |
| C 3 | 鈴木 守 | ジヤトコ | 3 | 2 | | 1 | 1 - 2 | 3 |
| C 4 | 梶山 健治 | 滝川 | 3 | 3 | 3 | | 3 - 0 | 1 |

コート

| Dブロック | | | 1 | 2 | 3 | 4 | 勝敗 | 順位 |
|-------|--------|---------|---|---|---|---|-------|----|
| D 1 | 川久保 正行 | F・T・T・C | | 3 | 3 | 3 | 3 - 0 | 1 |
| D 2 | 野村 孝 | ジヤトコ | 0 | | 0 | 3 | 1 - 2 | 3 |
| D 3 | 平野 誠一 | T P 7 | 0 | 3 | | 3 | 2 - 1 | 2 |
| D 4 | 浅井出 隆弘 | 田園クラブ | 0 | 0 | 1 | | 0 - 3 | 4 |

男子60代 決勝トーナメント

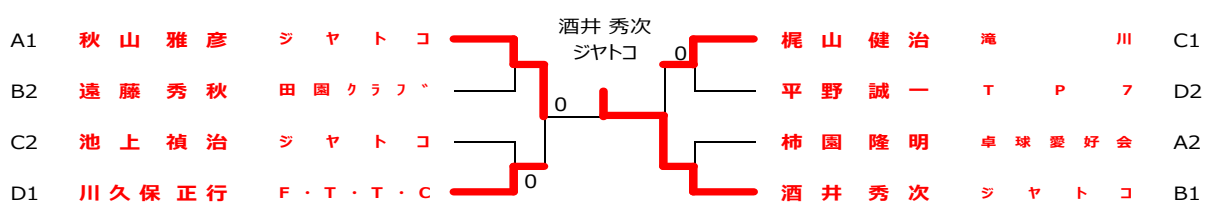

男子 70代の部

| Aブロック | | | 1 | 2 | 3 | 4 | 勝敗 | 順位 |
|-------|-------|---------|---|---|---|---|-------|----|
| A 1 | 植松 利雄 | ア タ ッ ク | | 1 | 3 | 3 | 2 - 1 | 2 |
| A 2 | 伊藤 三夫 | 岩 松 卓 球 | 3 | | 3 | 3 | 3 - 0 | 1 |
| A 3 | 望月 金作 | 岩 松 卓 球 | 1 | 0 | | 3 | 1 - 2 | 3 |
| A 4 | 岡本 紘一 | 駅 南 卓 球 | 0 | 0 | 0 | | 0 - 3 | 4 |

| Bブロック | | | 1 | 2 | 3 | 4 | 勝敗 | 順位 |
|-------|-------|-----------|---|---|---|---|-------|----|
| B 1 | 森 圭 司 | 卓 球 愛 好 会 | | 2 | 0 | 3 | 1 - 2 | 3 |
| B 2 | 勝又 時男 | 岩 松 卓 球 | 3 | | 2 | 3 | 2 - 1 | 2 |
| B 3 | 渡井 壽久 | F・T・T・C | 3 | 3 | | 3 | 3 - 0 | 1 |
| B 4 | 中嶋 俊夫 | 駅 南 卓 球 | 0 | 0 | 0 | | 0 - 3 | 4 |

男子70代 決勝トーナメント

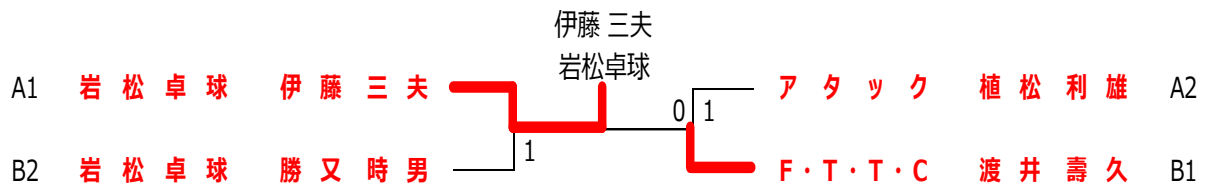

女子 10代,20代の部

| Aブロック | | 1 | 2 | 3 | | 勝敗 | 順位 |
|-------|-------------|---|---|---|--|-------|----|
| A 1 | 西口 侑希 富士見高校 | | 3 | 3 | | 2 - 0 | 1 |
| A 2 | 石川 未来 富士見高校 | 0 | | 3 | | 1 - 1 | 2 |
| A 3 | 貝保 星羅 富士東高校 | 0 | 1 | | | 0 - 2 | 3 |
| | | | | | | | |

| Bブロック | | 1 | 2 | 3 | 4 | 勝敗 | 順位 |
|-------|--------------|---|---|---|---|-------|----|
| B 1 | 松本 恵実 岳陽中 | | 3 | 3 | | 2 - 0 | 1 |
| B 2 | 和田 陽代里 富士東高校 | 0 | | 3 | | 1 - 1 | 2 |
| B 3 | 高原 叶実 富士見高校 | 0 | 0 | | | 0 - 2 | 3 |
| B 4 | | | | | | | |

| Cブロック | | 1 | 2 | 3 | 4 | 勝敗 | 順位 |
|-------|--------------|---|---|---|---|-------|----|
| C 1 | 鈴木 萌花 富士東高校 | | 3 | 3 | 3 | 3 - 0 | 1 |
| C 2 | 高野 夢華 富士見高校 | 1 | | 3 | 0 | 1 - 2 | 3 |
| C 3 | 酒井 弓子 富士見高校 | 0 | 0 | | 3 | 1 - 2 | 4 |
| C 4 | 遠藤 ひかり 富士東高校 | 1 | 3 | 2 | | 1 - 2 | 2 |

| Dブロック | | 1 | 2 | 3 | 4 | 勝敗 | 順位 |
|-------|-------------|---|---|---|---|-------|----|
| D 1 | 花井 晶 富士東高校 | | 0 | 3 | | 1 - 1 | 2 |
| D 2 | 影山 佳子 富士東高校 | 3 | | 3 | | 2 - 0 | 1 |
| D 3 | 小野 杏奈 富士スポ少 | 0 | 2 | | | 0 - 2 | 3 |
| D 4 | | | | | | | |

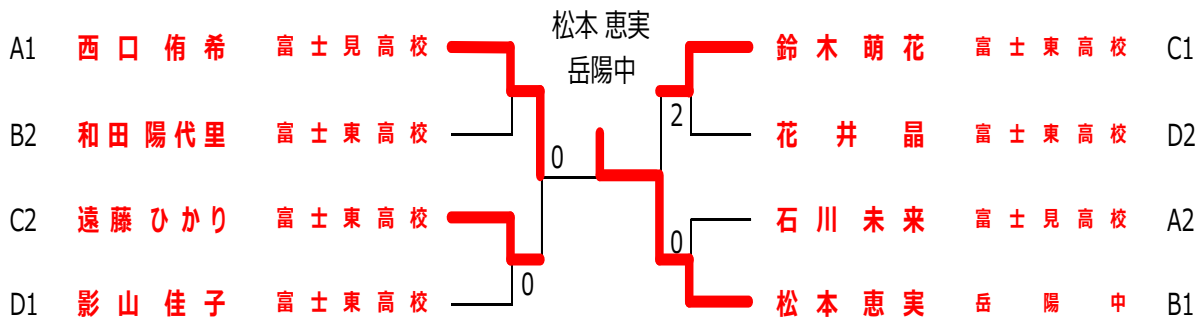

小学1、2、3、4年生の部

| A ブロック | | | 1 | 2 | 3 | 4 | 5 | 6 | 勝敗 | 順位 |
|--------|-------|-------|----------|----------|----------|----------|----------|----------|--------------|----------|
| A 1 | 難波 志哉 | するが | | 1 | 3 | 3 | 3 | 3 | 4 - 1 | 2 |
| A 2 | 志田 萌 | 富士スポ少 | 3 | | 3 | 3 | 3 | 3 | 5 - 0 | 1 |
| A 3 | 渡邊 光瑛 | するが | 2 | 0 | | 2 | 3 | 3 | 2 - 3 | 4 |
| A 4 | 高岡 秀有 | 和遊楽 | 2 | 1 | 3 | | 3 | 3 | 3 - 2 | 3 |
| A 5 | 井伊 章太 | するが | 1 | 0 | 1 | 0 | | 3 | 1 - 4 | 5 |
| A 6 | 山本 愛華 | 富士スポ少 | 0 | 0 | 0 | 0 | 0 | | 0 - 5 | 6 |

| B ブロック | | | 1 | 2 | 3 | 4 | 5 | 6 | 勝敗 | 順位 |
|--------|-------|-------|----------|----------|----------|----------|----------|----------|--------------|----------|
| B 1 | 井上 葵紫 | ぬまたく | | 2 | 0 | 3 | 0 | 3 | 2 - 3 | 4 |
| B 2 | 中澤 佑真 | 和遊楽 | 3 | | 3 | 3 | 2 | 3 | 4 - 1 | 2 |
| B 3 | 村橋 美月 | 富士スポ少 | 3 | 2 | | 3 | 1 | 3 | 3 - 2 | 3 |
| B 4 | 大瀧 双葉 | するが | 0 | 1 | 0 | | 0 | 3 | 1 - 4 | 5 |
| B 5 | 井上 雄新 | するが | 3 | 3 | 3 | 3 | | 3 | 5 - 0 | 1 |
| B 6 | 瀬本 裕介 | するが | 0 | 0 | 0 | 0 | 0 | | 0 - 5 | 6 |

小学生1、2、3、4年生の部 決勝トーナメント

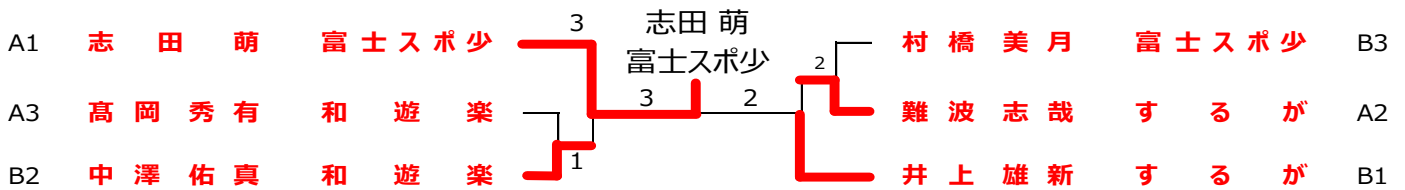

小学生5, 6年生の部

| A ブロック | | 1 | 2 | 3 | 4 | 5 | 勝敗 | 順位 |
|--------|-------------------|---|---|---|---|---|-------|----|
| A 1 | 飯塚 広人 富士スポ少 | | 3 | 3 | 3 | | 3 - 0 | 1 |
| A 2 | 松永 稜平 和遊楽 | 0 | | 1 | 3 | | 1 - 2 | 3 |
| A 3 | 市川 百海 富士スポ少 | 0 | 3 | | 3 | | 2 - 1 | 2 |
| A 4 | 吉野 紗生 ソレイユ ISP | 0 | 1 | 0 | | | 0 - 3 | 4 |
| A 5 | | | | | | | | |

| B ブロック | | 1 | 2 | 3 | 4 | 勝敗 | 順位 |
|--------|-----------------|---|---|---|---|-------|----|
| B 1 | 吉村 拓真 富士スポ少 | | 3 | 3 | 3 | 3 - 0 | 1 |
| B 2 | 小野 志穂菜 富士スポ少 | 0 | | 3 | 3 | 2 - 1 | 2 |
| B 3 | 佐野 純哉 するが | 0 | 0 | | 1 | 0 - 3 | 4 |
| B 4 | 溝口 裕大 和遊楽 | 0 | 0 | 3 | | 1 - 2 | 3 |

| C ブロック | | 1 | 2 | 3 | 4 | 勝敗 | 順位 |
|--------|------------------|---|---|---|---|-------|----|
| C 1 | 高木 愛姫 富士スポ少 | | 1 | 3 | 3 | 2 - 1 | 2 |
| C 2 | 井上 慈温 するが | 3 | | 3 | 3 | 3 - 0 | 1 |
| C 3 | 川原 悠姫 吉原卓球クラブ | 0 | 0 | | 0 | 0 - 3 | 4 |
| C 4 | 上野 鳳成 富士スポ少 | 0 | 0 | 0 | | 0 - 3 | 3 |

| D ブロック | | 1 | 2 | 3 | 4 | 勝敗 | 順位 |
|--------|----------------|---|---|---|---|-------|----|
| D 1 | 田迎 優真 するが | | 3 | 3 | | 2 - 0 | 1 |
| D 2 | 岩城 皓大 富士スポ少 | 1 | | 3 | | 1 - 1 | 2 |
| D 3 | 高木 羽瑠 富士スポ少 | 0 | 0 | | | 0 - 2 | 3 |
| D 4 | | | | | | | |

小学生5, 6年生の部 決勝トーナメント

